

Návod k obsluze pro **LUMI Digital Device** - digitální přístroj pro permanentní make-up

DOTYKOVÝ PANEĽ: PŘEDNÍ ČÁST

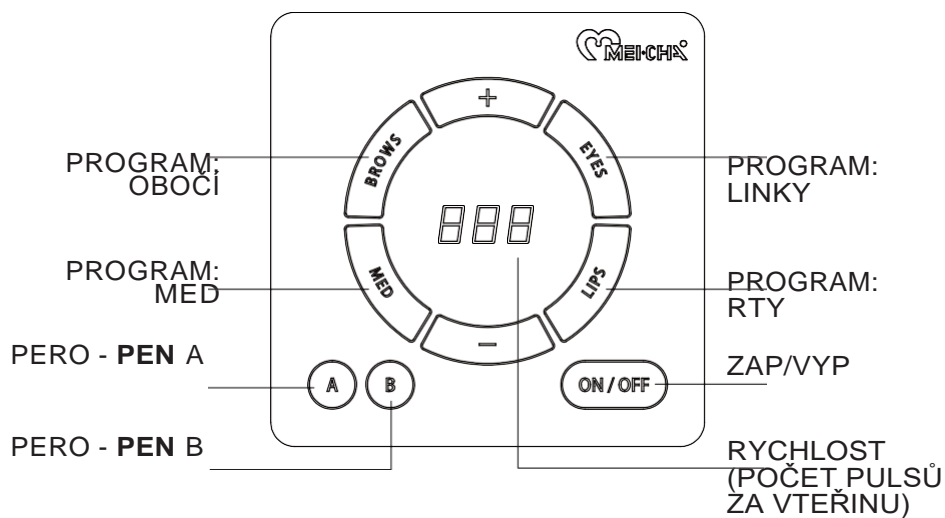

DOTYKOVÝ PANEL: ZADNÍ ČÁST

TLAČÍTKO
NAPÁJENÍ

PŘIPOJENÍ
PERA A

ELEKTRICKÝ
VÝSTUP

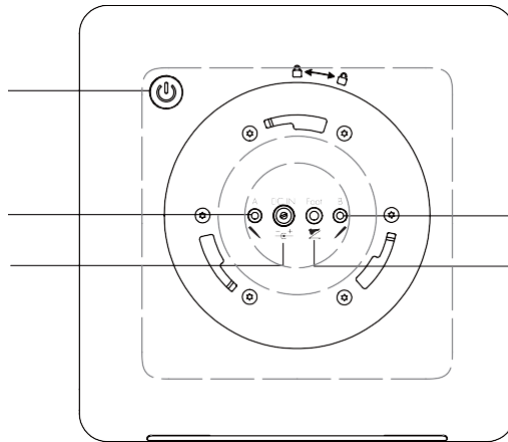

PŘIPOJENÍ
PERA B

VÝSTUP PRO
PEDAL

OBSAH SADY

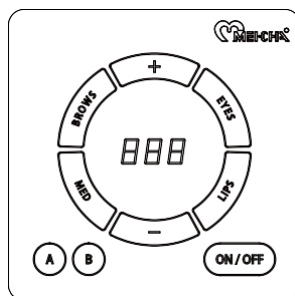

LUMI PANEL

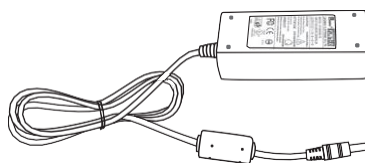

SÍŤOVÝ ADAPTÉR



SÍŤOVÝ KABEL

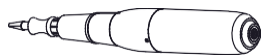

LUMI PERO - **PEN**



LUMI PEN KABEL

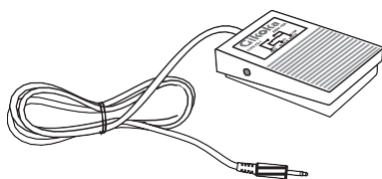

PEDÁL

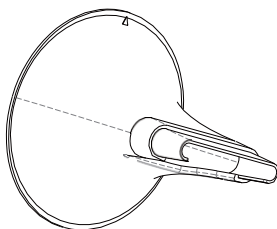

STOJAN

MONTÁŽ

1. Připojte LUMI pero - PEN kabel do otvoru na konci pera. LUMI systém umožňuje zapojení dvou per pro rozdílné procedury.
2. Protáhněte LUMI PEN kabel, síťový kabel a kabel pedálu skrz stojan.

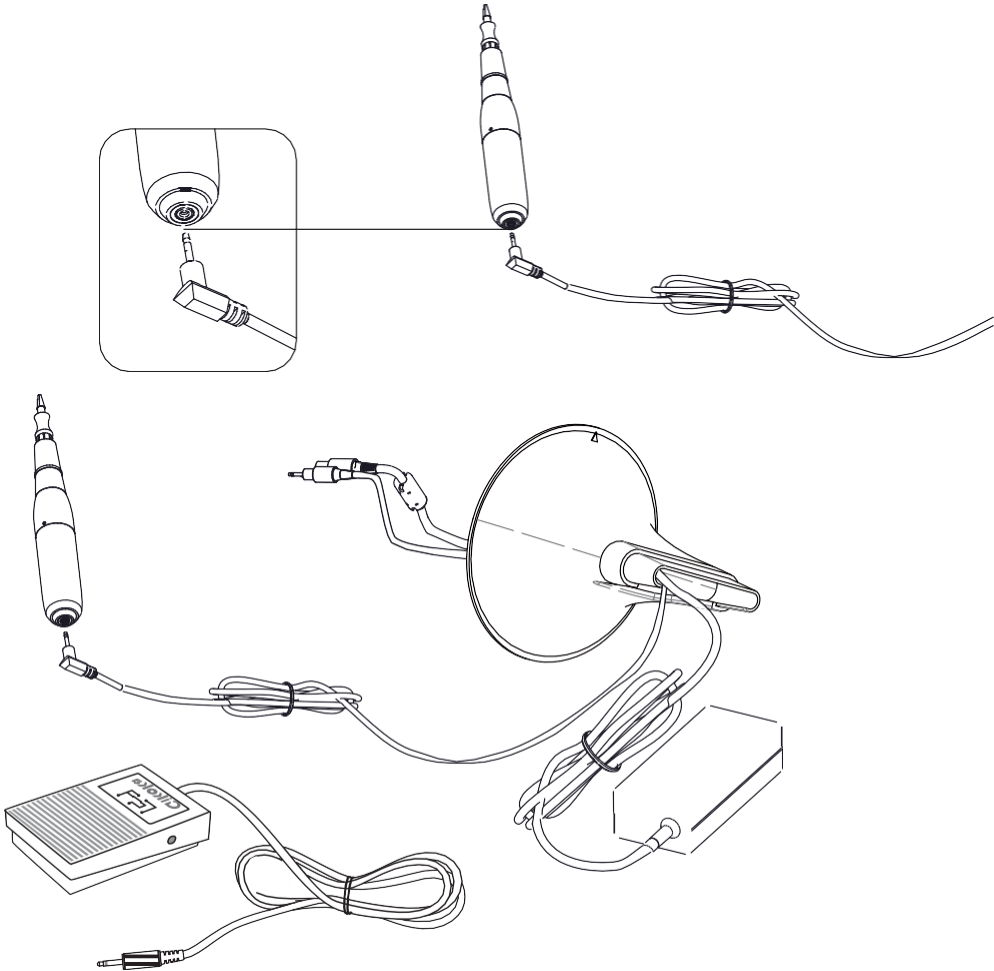

3. Připojte kabely do jejich výstupů na zadní straně přístroje

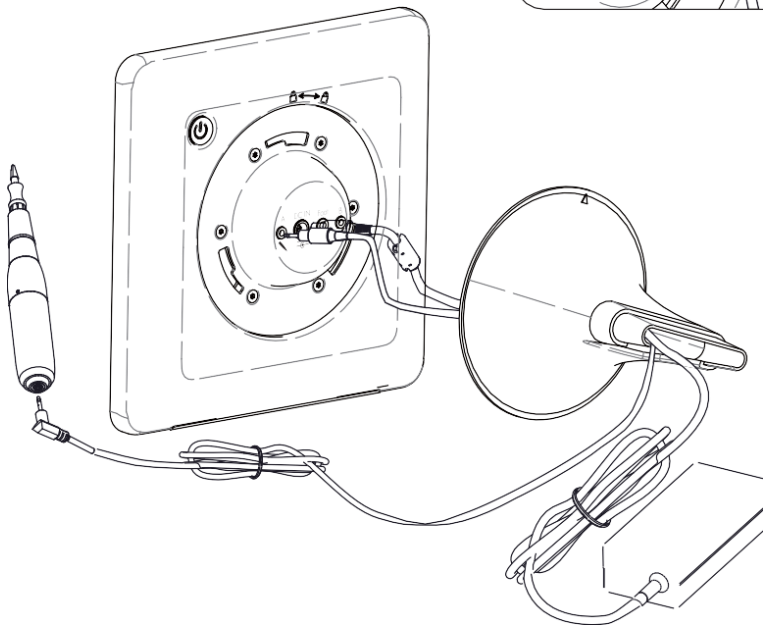
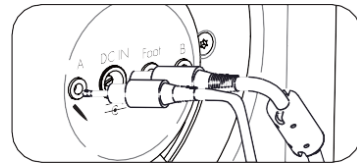
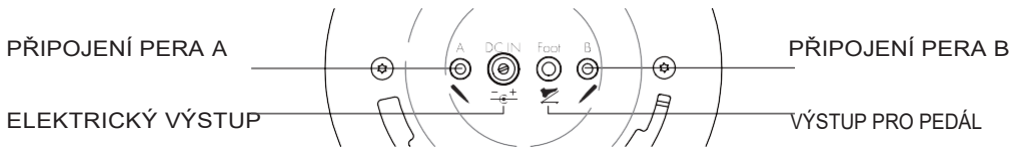

4. Pootočením proti směru hodinových ručiček zafixujte stojan do zadní části panelu. Řiďte se symboly zámku.

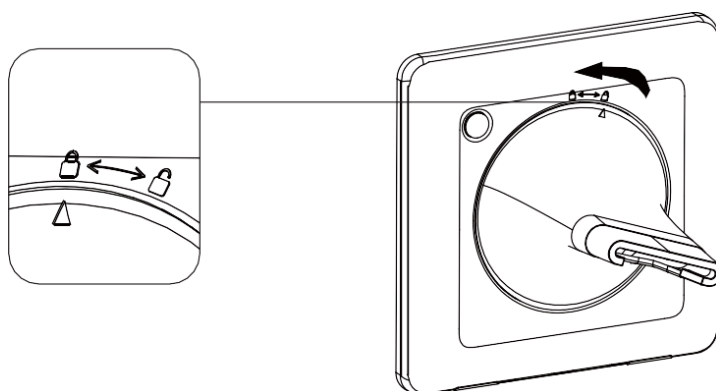
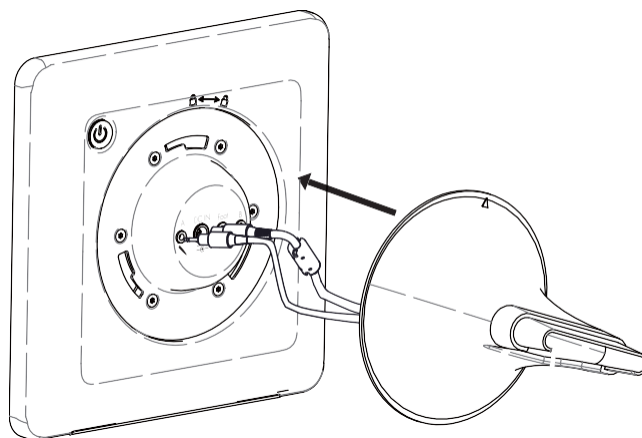

5. Připojte síťový kabel k adaptéru a zapojte do zásuvky.

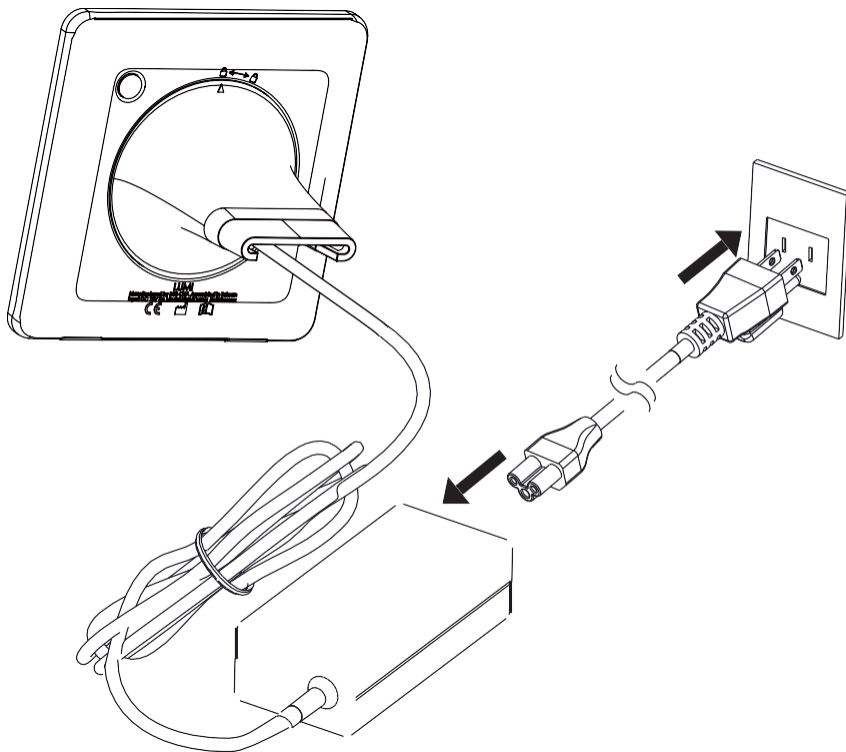

6. Stiskněte tlačítko napájení na zadní straně panelu do pohotovostního režimu.

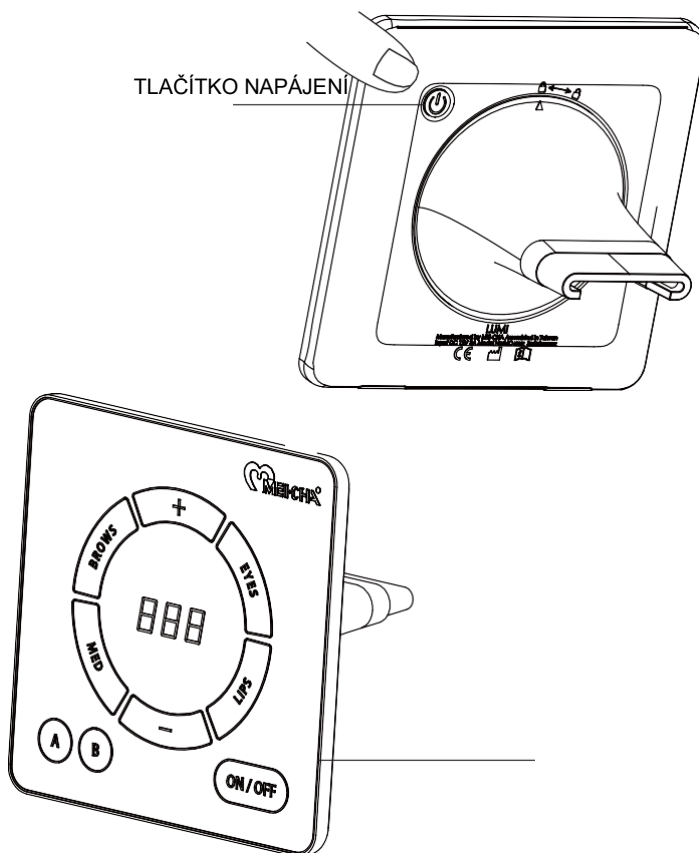

7. Připojte požadovanou cartridge k LUMI Peru.
8. LUMI je připraven!

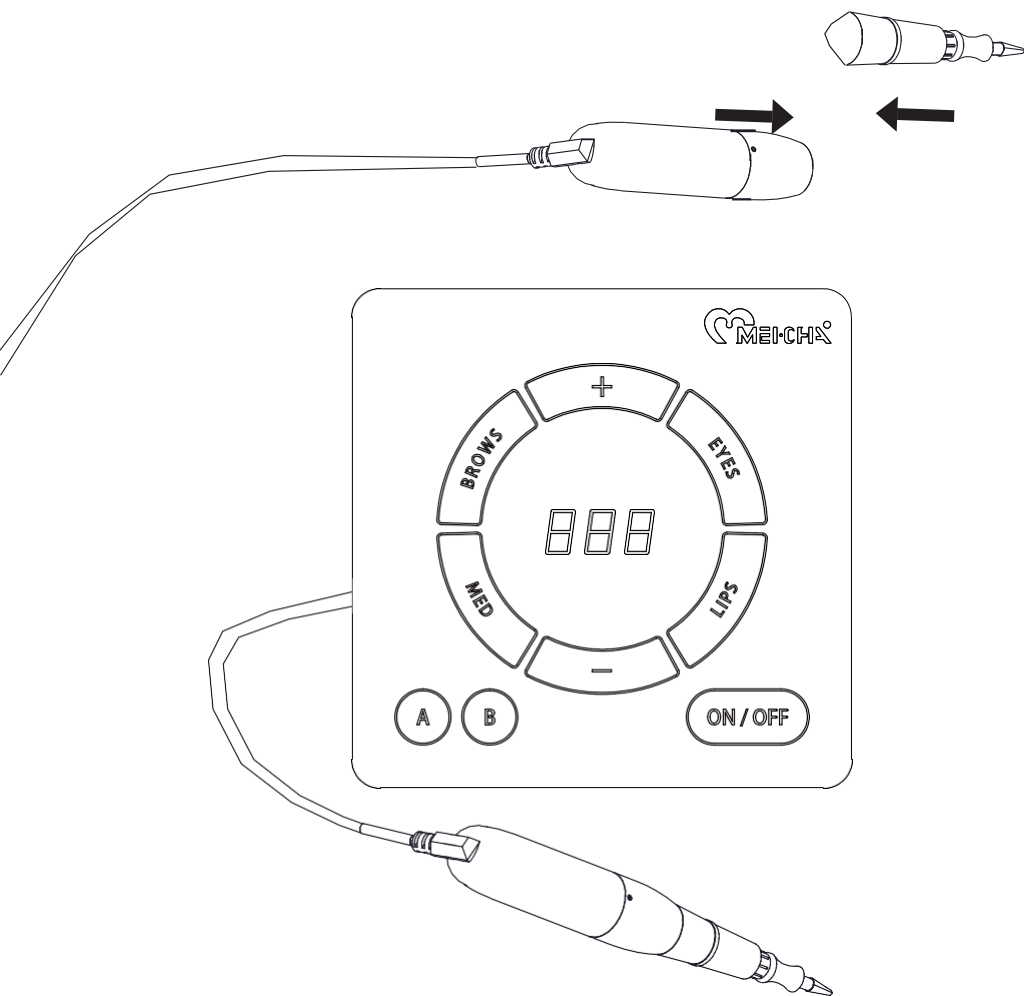

OVLÁDÁNÍ DOTYKOVÉHO PANELU

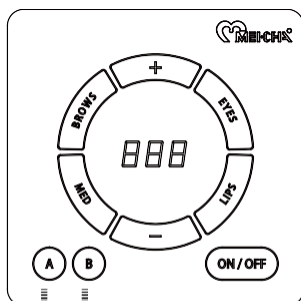

1. Výběr pera A nebo B

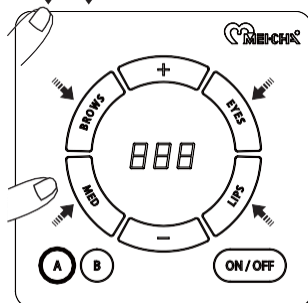

2. Výběr programu na displeji panelu

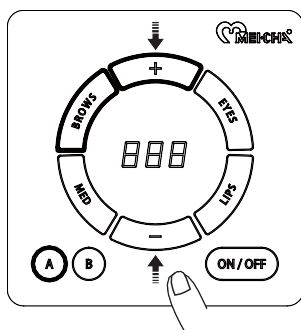

3. + Zvýšení rychlosti
- Snížení rychlosti

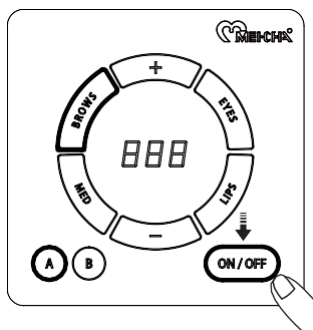

4. ON/OFF tlačítko
zapíná přístroj

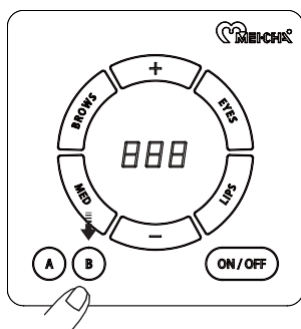

5. Přepnutí pera A nebo B

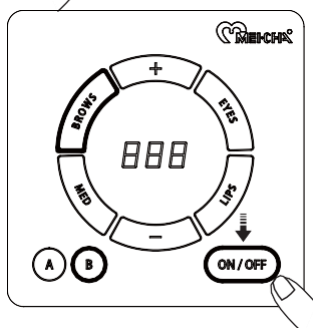

6. Zopakujte kroky 3
až 5.

PROGRAM OSOBNÍHO NASTAVENÍ

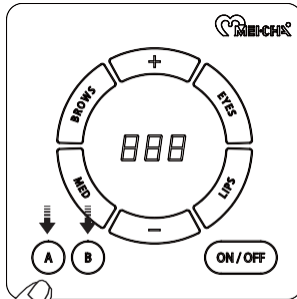

1. Výběr pera A nebo B

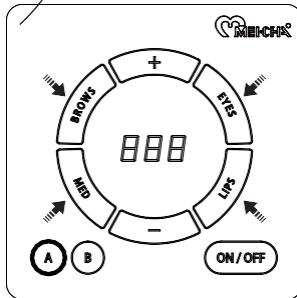

2. Výběr programu na displeji panelu

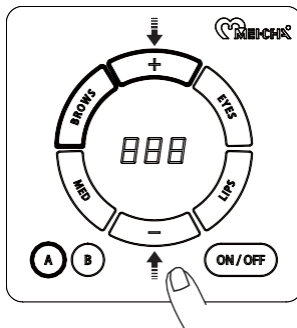

3. Upravte rychlost

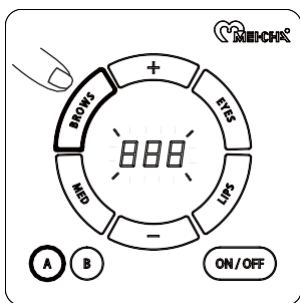

4. Zmáčkněte a podržte po dobu 3 vteřin tlačítko programu, dokud neuslyšíte pípnutí

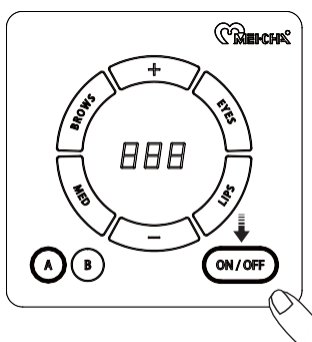

5. Stisknutím tlačítka **ON/OFF** zapnete přístroj



ÚDRŽBA

Vytáhněte síťový adapter ze zásuvky.



S přístrojem zacházejte opatrně.

Nepoužívejte abrazivní přípravky na čištění přístroje.

ODSTRAŇOVÁNÍ ZÁVAD

- **JEHLA SE NEPOHYBUJE** - Zkontrolujte, zda jsou všechny součásti správně sestaveny.
- **KOLÍSAVÝ NEBO ŽÁDNÝ VÝKON** - Ověřte, zda je stroj zapnutý. Ujistěte se, že jsou všechny kabely správně připojeny. Zkontrolujte, zda je vybráno správné Lumi Pero A / B.
- **PŘÍSTROJ SE ZAHŘÍVÁ** - Zkontrolujte, zdali není rychlost příliš vysoká. Ponechtejте odstup 20 minut od další procedury.

LUMI Digital Device, přístroj pro permanentní make-up je určen pro profesionální použití k mikropigmentaci. Firma MEI-CHA ani distributoři této firmy neodpovídají za škody popřípadě zranění způsobené přímo či nepřímo použitím tohoto přístroje

Záruka na tento přístroj se řídí podle Občanského zákoníku, Zákon č. 89/2012 Sb.